

PM1250

FELHASZNÁLÓI ÚTMUTATÓ



POWERMAT
THE ART OF TOOLS TECHNOLOGY



powermat-hurt.pl

KERÁMIA RADIATOR

(LÉGFÜGGÖNY)

PM-GC-3000DLS







EREDETI ÚTMUTATÓ

Tartalom

FIGYELMEZTETÉS/INFORMÁCIÓS SZIMBÓLUMOK	3
A KÉSZÜLÉK ALKALMAZÁSA	3
MŰSZAKI ADATOK.....	3
BIZTONSÁG.....	4
Általános biztonsági szabályok	4
További biztonsági információk	4
Fontos biztonsági tudnivalók	5
TELEPÍTÉS.....	6
A radiátor beépítési helyzete	6
HASZNÁLAT	7
Használati szabályok	7
A fűtés bekapcsolása	8
LCD kijelző.....	8
A távirányító leírása	9
SZOLGÁLTATÁS	13
GARANCIA.....	13
A gyártói garancia kizárása	13
A HASZNÁLT ESZKÖZÖK ÁRTALMATLANÍTÁSA	14
A GYÁRTÓ ADATAI	14
MEGFELELŐSÉGI NYILATKOZAT	15

FIGYELMEZTETÉS/INFORMÁCIÓS SZIMBÓLUMOK

	MEGJEGYZÉS: A készülék használata előtt figyelmesen olvassa el a használati utasítást és a biztonsági ajánlásokat. Mentse el az utasításokat.
	Védelmi osztály II
	A termék megfelel a vonatkozó európai irányelveknek.
	KERESZTETT KEMÉNYTÁBLÁZAT: A használt berendezések kötelező szelektív gyűjtése és más hulladékkal együtt történő elhelyezésének tilalma. Kérjük, olvassa el a „Hiba! A hivatkozási forrás nem található. Hiba! A hivatkozási forrás nem található. Hiba! A hivatkozás forrása nem található.”

A kézikönyv a termékkel kapcsolatos alapvető információkat tartalmaz, azonban készülékeink folyamatos fejlesztése miatt a kézikönyvben szereplő adatok eltérhetnek a tényleges adatoktól. Kérjük, ügyeljen az esetleges eltérésekre.

A KÉSZÜLÉK ALKALMAZÁSA

A konvektoros fűtőberendezés belső helyiségek fűtésére szolgál az elektromos hálózatról származó áram felhasználásával.

A készüléket csak hivatalos szervizben szabad javítani és karbantartani.

MŰSZAKI ADATOK

Modell	PM-GC-3000DLS
Tápegység	230V/50Hz
Fűtési teljesítmény	1000 / 2000 [W]
Állítható termostát	Igen
Túlmelegedés elleni védelem	Igen
Óra	Igen
LCD kijelző	Igen
Pilóta	Igen
Felakasztási lehetőség	Igen
A készülék méretei	420 x 120 x 175 [mm]
Csomagolás méretei	453 x 145 x 206 [mm]
Szigetelési osztály	II
Nettó tömeg	2 kg
Bruttó súly	2,3 kg

BIZTONSÁG

A munka megkezdése előtt figyelmesen olvassa el az orbitális csiszoló (a továbbiakban: csiszoló) használati utasítását. Kérjük, őrizze meg későbbi hivatkozás céljából. A gyártó nem vállal felelősséget az ezen utasítások be nem tartásából eredő károkért.

ÁLTALÁNOS BIZTONSÁGI SZABÁLYOK

- A terméket jól szigetelt helyiségekben való használatra tervezték.
- Ezt a készüléket 8 éven felüli gyermekek és csökkent fizikai, érzékszervi vagy szellemi képességekkel rendelkező, illetve tapasztalattal és tudással nem rendelkező személyek használhatják, ha felügyeletet kaptak, vagy ha a készülék biztonságos használatára vonatkozó utasításokat kaptak, és megértik a veszélyeket. érintett.
- Gyermekek ne játsszanak a készülékkel. A tisztítást és a felhasználói karbantartást gyermekek nem végezhetik felügyelet nélkül.
- A 3 év alatti gyermekeket távol kell tartani, kivéve, ha állandó felügyelet alatt állnak.
- A 3 éves és 8 év alatti gyermekek csak akkor kapcsolják be/ki a készüléket, ha a készüléket a rendeltetésszerű normál működési helyzetébe helyezték vagy telepítették, és felügyeletet kaptak, vagy utasítást kaptak a készülék biztonságos használatára vonatkozóan, és megértették a beleértve a fenyegetéseket is. 3 éves és 8 év alatti gyermekek ne csatlakoztassák, állítsák be, tisztítsák vagy végezzenek karbantartást a készüléken.

VIGYÁZAT: A termék egyes részei működés közben nagyon felforrósodhatnak, és égési sérüléseket okozhatnak. Különös figyelmet kell fordítani a gyermekek és különleges gondoskodást igénylő személyek jelenlétére. Ha a tápkábel megsérült, a veszély elkerülése érdekében a gyártónak, a szervizközpontnak vagy egy hasonlóan képzett személynek ki kell cserélnie.

VIGYÁZAT: A hőkapcsoló véletlen visszaállításának veszélyének elkerülése érdekében ezt az eszközt nem szabad külső kapcsolóeszközzel, például időzítővel táplálni, és nem szabad rendszeresen be- és kikapcsolt áramkörhöz csatlakoztatni.

FIGYELMEZTETÉS: A túlmelegedés elkerülése érdekében ne takarja le a radiátort.

A fűtőelem nem helyezhető el közvetlenül az elektromos csatlakozóaljzat alá. Ne használja ezt a fűtőberendezést fürdőkádak, zuhanytálcák, zuhanykabinok stb.

Ne szerelje szét és ne módosítsa a készüléket vagy a tápkábelt, mert ez áramütést vagy tüzet okozhat.

Ha a készülék javításra szorul, forduljon a gyártó által felhatalmazott szervizhez.

A jogosulatlan szerviz által végzett javítások kockázatot jelenthetnek.

TOVÁBBI BIZTONSÁGI INFORMÁCIÓK

Kerülje a kültéri telepítést.

Csak a készülék adattábláján megadott feszültséget használja.

Semmilyen módon ne takarja le és ne korlátozza a légáramlást a bemeneti vagy kimeneti rácsokhoz, mert az egység túlmelegedhet és tűzveszélyessé válhat. Ne helyezze a készüléket más tárgyak közvetlen közelébe vagy falhoz, hogy ne takarja el a rácsokat és ne akadályozza a légáramlást. Biztosítson legalább 1 méter szabad helyet elől és oldalt

eszközöket. A falra szerelhető készülékek kivételével 1 méteres távolságot kell tartani a készülék hátuljától is.

FONTOS BIZTONSÁGI INFORMÁCIÓK

Kerülje a kültéri telepítést.

Csak a készülék adattábláján megadott feszültséget használja.

Semmilyen módon ne takarja le és ne korlátozza a légáramlást a bemeneti vagy kimeneti rácsokhoz, mert az egység túlmelegedhet és tűzveszélyessé válhat. Ne helyezze a készüléket más tárgyak közvetlen közelébe vagy falhoz, hogy ne takarja el a rácsokat és ne akadályozza a légáramlást. Hagyjon legalább 1 méter szabad helyet az egység elejéhez és oldalaihoz. A falra szerelhető készülékek kivételével 1 méteres távolságot kell tartani a készülék hátuljától is.

FIGYELMEZTETÉS: TŰZVESZÉLY VESZÉLYEZIK, HA A FŰTÉS KÖZELÉBEN ELHELYEZ FÜGGŐNYEK VAGY MÁS GYŰLÉKONY ANYAGOK

- Ne helyezze a készüléket sugárzó hőforrás közelébe.
- Ne használja a készüléket olyan helyen, ahol benzint vagy festéket használnak vagy tárolnak vagy más gyúlékony anyagokat.
- A készülék használat közben felmelegszik. Az égési sérülések elkerülése érdekében kerülje a készülék forró felületeinek közvetlen érintkezését a bőrével. A mozgathoz először kapcsolja ki az eszközöket, és használja a mellékelt fogantyúkat.
- Ne használja a készüléket ruhák szárítására.
- Használat közben ne hagyja felügyelet nélkül a készüléket.
- Ne helyezzen be és ne engedjen idegen tárgyakat a szellőző- vagy elszívónyílásba, mert ez áramütést, tüzet vagy a készülék károsodását okozhatja.
- Ne merítse folyadékba, és ne engedje, hogy folyadék kerüljön a készülékbe, mert ez áramütést okozhat.
- Ne használja a készüléket nedves felületen, vagy olyan helyen, ahol leeshet vagy vízbe lökhet.
- Ne nyúljon vízbe esett készülékhez. Azonnal kapcsolja ki és húzza ki a tápkábelt készüléket a tápegységéről.
- Ne használja a készüléket sérült vezetékkel vagy dugóval, illetve ha a készülék elromlott, leesett vagy bármilyen módon megsérült.
- További használat előtt forduljon szakképzett villanyszerelőhöz a készülék ellenőrzéséhez vagy javításához.
- Ne használja a készüléket nedves kézzel.
- Ez a készülék csak otthoni használatra készült, háztartási használatra nem kereskedelmi vagy ipari.
- Ezt a készüléket csak a kézikönyvben leírtak szerint használja. Bármilyen más használatot a gyártó nem javasol, és tüzet, áramütést vagy sérülést okozhat.
- A túlmelegedés gyakori oka a por vagy szöszlerakódások a készülékben. Ügyeljen arra, hogy ezt a szennyeződést rendszeresen eltávolítsa a szellőzőrácsokról – használjon porszívót erre a célra.
- Bármilyen karbantartási munka elvégzése előtt válassza le az eszközöket az áramforrásról.

- Ne használja ezt a készüléket ablakban, mert az eső ütést okozhat
elektromos áram.
- Ne használjon súroló hatású tisztítószeret a készülék tisztításához. Nedves ruhával (nem nedves) tisztítsa, csak forró, szappanos vízben öblítse le. Tisztítás előtt mindig húzza ki a hálózati csatlakozót.
- Ne csatlakoztassa a készüléket az áramforráshoz, amíg az nincs beszerelve helyen, és nem lesz adaptálva arra a helyre, ahol használni fogják.
- Ez a készülék nem használható fürdőszobákban, mosodákban vagy hasonlóknál olyan helyekre, amelyek víznek vagy nedvességnek lehetnek kitéve.
- A készüléket mindig sík, vízszintes felületre helyezze.
- Kapcsolja ki a készüléket, majd a fogantyúk segítségével vigye át egy másik helyre.
- Ne használja a készüléket feltekercselt vezetékkel, mert ez károsodást okozhat felmelegszik, és tűzveszélyt jelent.
- Nem javasolt hosszabbító kábel használata ehhez a készülékhez.
- Soha ne húzza ki a készüléket a vezetéknél fogva. Ehhez fogja meg a csatlakozót.
- Mindig húzza ki a készüléket, ha nem használja.
- Ügyeljen arra, hogy a kábel ne érintkezzen felforrósodott felületekkel működés közben.
- Ne vezesse a kábelt szőnyegek, szőnyegek stb. alá. Tartsa távol a vezetéket olyan helyekről, ahol megbotlik benne.
- Ne csavarja, hajlítsa meg vagy tekerje a vezetéket a készülék köré, mert ez megtörténhet a szigetelés gyengülését és megrepedését okozhatja.
- Használat előtt mindig győződjön meg arról, hogy a kábelt teljesen eltávolította a csomagolásból.
- Ne tárolja a készüléket dobozban vagy zárt helyen, amíg teljesen meg nem szárad le fog hűlni.
- Ezt a készüléket nem korlátozott képességű személyek (beleértve a gyermekeket is) használhatják fizikai, érzékszervi vagy szellemi képességeik, vagy tapasztalat és tudás hiánya, kivéve, ha a biztonságukért felelős személy felügyeli őket, vagy a készülék használatára vonatkozó utasításokat kapott.
- Kisgyermek ne játsszanak a készülékkel vagy annak közelében.
- Ne használja ezt a készüléket időzítővel, órával vagy más olyan eszközzel, amely automatikusan bekapcsolja a fűtőtestet, mert tűzveszély áll fenn, ha a készüléket letakarják vagy helytelenül helyezik el.
- Ha a tápkábel megsérült, a veszélyek elkerülése érdekében szakképzett villanyszerelőnek kell kicserélnie.
- Ne használja a készüléket szabadban vagy nedves felületen. Kerülje a folyadék kiömlését a készülékre.
- A megszakító véletlen visszaállításából adódó veszélyek elkerülése érdekében, Ezt az eszközt nem szabad külső kapcsolóeszköztől, például időzítőről táplálni, vagy rendszeresen be- és kikapcsolt áramkörhöz csatlakoztatni.

TELEPÍTÉS

FŰTÉS BEÉPÍTÉSI HELYZETE

Megjegyzés: a maximális súly 4,1 kg, a falnak el kell bírnia ezt a súlyt.

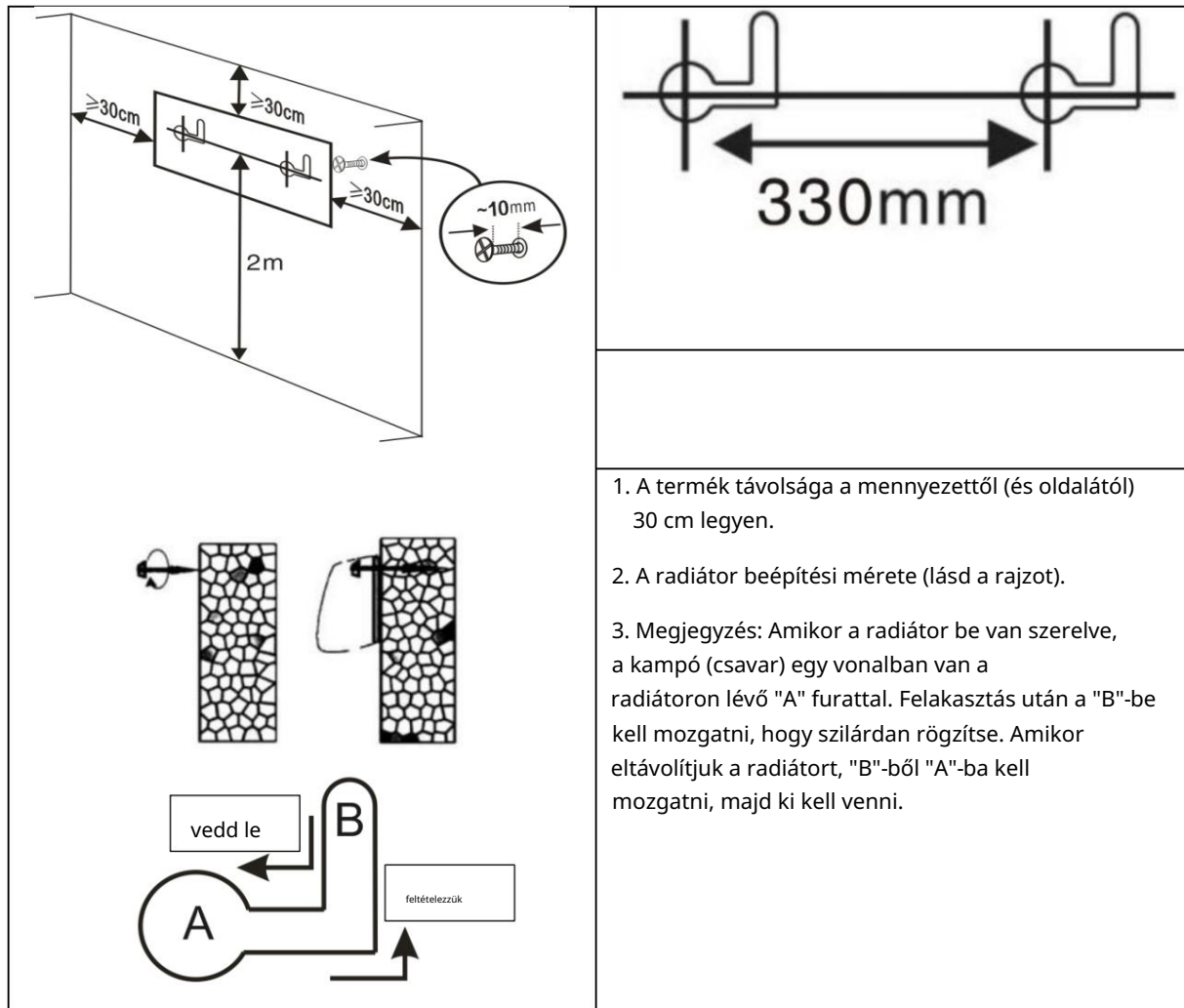

HASZNÁLAT

HASZNÁLATI SZABÁLYOK

Mielőtt bedugná a csatlakozódugót a konnektorba, győződjön meg arról, hogy az Ön területén lévő áramellátás megegyezik a készülék adattábláján szereplő feszültséggel.

FIGYELMEZTETÉS: Legyen óvatos, mert a fűtőtest még egy ideig forró marad, miután kikapcsolta.

A FŰTÉS BEKAPCSOLÁSA



1. Kapcsolja be a főkapcsolót, a LED kijelző a környezeti hőmérsékletet mutatja, a készülék készenléti állapotban van.
2. A gép talpának jobb oldalán van egy kapcsoló, nyomja meg a "START/STOP" gombot, Erőteljes fűtés, nyomja meg újra a gombot, a gép kikapcsol.
3. Minden funkciót a távirányítóval kell működtetni.
4. A ventilátor 30 másodpercig működik a készülék kikapcsolása után (fűtés után).

Megjegyzés: A jelzőfény akkor világít, ha a megfelelő funkció működik.

LCD KIJELZŐ



A szimbólumok leírása:

Alacsony hőfok, alul két téglalap alakú lámpa, 1000W teljesítmény

Magas hőmérséklet, négy téglalap alakú lámpa ég, teljesítmény 2000W



Időzítő (Timer)



Időzítő (heti menetrend)















: Oszcilláció























Hőmérséklet szabályozás: 18-45 °C





Villogó fény: nyitott ablak észlelése





A TÁVIRÓL VALÓ VEZÉRLÉS LEÍRÁSA

	
 Be/ki kapcsoló kötőjel	 Nyomja meg a "ON" (Ventilátor működik), OFF (A ventilátor 30 másodpercig működik a készülék kikapcsolása után, miután felmelegedett).
 Fűtés	 Sajtó - Lassú fűtés 1000W / Gyors fűtés 2000W.
 Rezgés	 Nyomja meg a " " az oszcilláció be- vagy kikapcsolásához.
 Időzítő	 Nyomja meg az időzítő beállításához: 1H,2H,3H.....óránként 8H-ig. Ha heti ütemezés van összekapcsolva, a normál leállítási időzítő nem aktiválható.
 A hőmérséklet beállítása	<div style="display: flex; justify-content: space-between;"> <div style="width: 30%;"> Beállítási mód hőmérséklet Fény be </div> <div style="width: 65%;">  1Nyomja meg a " " , majd a "+" gombot vagy tartomány: " " állítsa be a hőmérsékletet 18-45 °C. A beállítás után nyomja meg az OK gombot, vagy várjon 5 másodpercet a beállított hőmérséklet automatikus megerősítéséhez. </div> </div>
	<div style="display: flex; justify-content: space-between;"> <div style="width: 30%;"> Nyitott ablak észlelése Fény villódzás </div> <div style="width: 65%;"> 1A nyitott ablak érzékelése csak akkor aktiválható, ha a készülék fűtési üzemmódban van (nem aktiválható, ha a készülék csak ventilátor üzemmódban van) vagy beállított hőmérsékletű üzemmódban. 2, Nyomja meg  " a nyitott ablak észlelési funkciójának engedélyezéséhez vagy letiltásához ezt a funkciót. 3A funkció egy perc múlva elindul. </div> </div>

Nyitott ablak észlelése		10 percig (hőmérsékletlassulás-érzékelő ellenőrzőpont) körben, egy körben, 5 percenként egyszeri hőmérséklet-érzékelés (gyors hőmérsékletesés-érzékelő ellenőrzőpont).
 Menetrend m heti	A heti időzítő csak akkor indítható el, ha a készülék fűtési üzemmódban van (nem indítható el, ha a készülék csak ventilátor üzemmódban van), vagy beállított hőmérsékletű üzemmódban.	
	Jelenlegi idő Az első indul enie	Az első bekapcsoláskor (az áramellátás lekapcsolása után kezdődően) be kell állítani az aktuális időt. Beállítás módja: a) Állítsa be a napot egy hétben: A LED-kijelző 01, hétfő, nyomja meg a + vagy - gombot a nap beállításához, 01-07, hétfőtől vasárnapig. Nyomja meg az OK gombot a beállítás befejezéséhez. b) Az órák beállítása: LED-kijelző 00, 0H, nyomja meg a + vagy - gombot az aktuális óra beállításához, 00-tól 23-ig, 0-tól 23-ig. Nyomja meg az OK gombot a beállítás befejezéséhez. c) Percek beállítása: LED kijelző 00, 0 perc, nyomja meg a + vagy - gombot az aktuális perc beállításához, 00 és 59 között, 0 perc és 59 perc között. Nyomja meg az OK gombot a beállítás befejezéséhez. Figyelem: Ha a beállítást követő 10 másodpercen belül nem nyomja meg az OK gombot, a készülék nem tudja beállítani az aktuális időt.
	Készlet idő jelenleg befejezett ny	LED kód: P1
	P1	 Nyomja meg  , Kód a LED kijelzőn: P1. Nyomja meg az OK gombot a gombot a program elfogadásához. (Ha nem nyomja meg az OK gombot 10 másodpercen belül, a heti időzítő beállítása sikertelen lesz).
P2	Alapértelmezett mód (lásd a részleteket a táblázatban)  Nyomja meg  , Kód a LED kijelzőn: P2. Nyomja meg az OK gombot a gombot a program elfogadásához. (Ha nem nyomja meg az OK gombot 10 másodpercen belül, a heti időzítő beállítása sikertelen lesz).	
P3	 Nyomja meg  , Kód a LED kijelzőn: P3. Nyomja meg az OK gombot a gombot a program elfogadásához. (Ha nem nyomja meg az OK gombot 10 másodpercen belül, a heti időzítő beállítása sikertelen lesz).	

	P4		 Nyomja meg  , Kód a LED kijelzőn: P4. Nyomja meg az OK gombot a  gombot a program elfogadásához. (Ha nem nyomja meg az OK gombot 10 másodpercen belül, a heti időzítő beállítása sikertelen lesz).											
	Q5		 Nyomja meg  , Kód a LED kijelzőn: P5. Nyomja meg az OK gombot a  gombot a program elfogadásához. (Ha nem nyomja meg az OK gombot 10 másodpercen belül, a heti időzítő beállítása sikertelen lesz).											
	P6		 Nyomja meg  , Kód a LED kijelzőn: P6. Nyomja meg az OK gombot a  gombot a program elfogadásához. A P6 saját üzemmódja. (Ha nem nyomja meg az OK gombot 10 másodpercen belül, a heti időzítő beállítása sikertelen lesz). LED kijelző 1, nyomja meg a + vagy hétfőtől  -, 1-től 7-ig, beállítva vasárnapig.											
		Egyéni mód	<table border="1"> <tr> <td rowspan="2">Kijelző LED-del mutatja az 1 (Hétfő ek)</td> <td>Sajtó <small>RENDBEN</small></td> <td>Előre beállított mód hétfőn a) LED-kijelző 00, nyomja meg a + vagy - gombot a 0H-ról 24H-ra való beállításhoz, majd nyomja meg az OK gombot, a beállítás befejeződött.  idő A készülék ekkor kezd működni. b) A 00 LED-kijelzőn nyomja meg a + vagy - gombot a 0H és 24H közötti beállításhoz, majd nyomja meg az OK gombot, a leállítási idő véget ért. c) Állítsa be a kezdési és befejezési időt 00-ra. </td> </tr> <tr> <td>Villogás 5 mp. Öt másodpercnyi kijelző villogás után, ha a hétfői beállítást nem hagyja jóvá, a program automatikusan keddre vált.</td> </tr> <tr> <td>Kijelző LED-del mutat 2-7</td> <td colspan="2">A beállítási mód megegyezik a fenti leírással az 1-nél.</td> </tr> <tr> <td>Jegyzet</td> <td colspan="2"> 1. Naponta csak egy kör munkaidő állítható be (kezdetől a végéig). 2. Csak órákat lehet beállítani, perceket nem. </td> </tr> </table>		Kijelző LED-del mutatja az 1 (Hétfő ek)	Sajtó <small>RENDBEN</small>	Előre beállított mód hétfőn a) LED-kijelző 00, nyomja meg a + vagy - gombot a 0H-ról 24H-ra való beállításhoz, majd nyomja meg az OK gombot, a beállítás befejeződött.  idő A készülék ekkor kezd működni. b) A 00 LED-kijelzőn nyomja meg a + vagy - gombot a 0H és 24H közötti beállításhoz, majd nyomja meg az OK gombot, a leállítási idő véget ért. c) Állítsa be a kezdési és befejezési időt 00-ra.	Villogás 5 mp. Öt másodpercnyi kijelző villogás után, ha a hétfői beállítást nem hagyja jóvá, a program automatikusan keddre vált.	Kijelző LED-del mutat 2-7	A beállítási mód megegyezik a fenti leírással az 1-nél.		Jegyzet	1. Naponta csak egy kör munkaidő állítható be (kezdetől a végéig). 2. Csak órákat lehet beállítani, perceket nem.	
Kijelző LED-del mutatja az 1 (Hétfő ek)	Sajtó <small>RENDBEN</small>		Előre beállított mód hétfőn a) LED-kijelző 00, nyomja meg a + vagy - gombot a 0H-ról 24H-ra való beállításhoz, majd nyomja meg az OK gombot, a beállítás befejeződött.  idő A készülék ekkor kezd működni. b) A 00 LED-kijelzőn nyomja meg a + vagy - gombot a 0H és 24H közötti beállításhoz, majd nyomja meg az OK gombot, a leállítási idő véget ért. c) Állítsa be a kezdési és befejezési időt 00-ra.											
	Villogás 5 mp. Öt másodpercnyi kijelző villogás után, ha a hétfői beállítást nem hagyja jóvá, a program automatikusan keddre vált.													
Kijelző LED-del mutat 2-7	A beállítási mód megegyezik a fenti leírással az 1-nél.													
Jegyzet	1. Naponta csak egy kör munkaidő állítható be (kezdetől a végéig). 2. Csak órákat lehet beállítani, perceket nem.													

				<p>3. Az előre beállított módnak be kell állítania a kezdési és a befejezési időt is.</p> <p>4. Előre beállított mód mind az 1-7-nek be kell állítania készen vagy alapértelmezetten. A 7. beállítás után elindul a heti ütemezés. A heti ütemezés ikonja bekapcsol a LED-kijelzőn.</p>																																																								
		Gyors beállítás		<p>1. LED 1-7 - villog, nyomja meg a + vagy - gombot a beállításhoz, majd nyomja meg az OK gombot a nap kiválasztásához hétfőtől vasárnapig, nincs kiválasztott nap alapértelmezett a beállítás letiltásához (kezdés: 00, leállítás: 00). Feltétlenül állítsa be a kezdési és befejezési időpontot.</p> <p>2. A fűtőberendezésnek van ütemezési memória funkciója. Az ütemezés visszaállításához kapcsolja ki a készüléket a készüléken lévő kapcsolóval (0/1). Amikor újra bekapcsolja, az ütemezés visszaáll.</p>																																																								
	Kapcsolja ki az időzítőt heti		Nyomja meg hétszer	 , - Kapcsolja ki a heti időzítőt.																																																								
<p>Automatikus üzemmód ütemezési táblázata:</p> <table border="1"> <thead> <tr> <th>Mód</th> <th>Hétfő</th> <th>Kedd</th> <th>Szerda</th> <th>Csütörtök</th> <th>péntek</th> <th>szombat</th> <th>vasárnap</th> </tr> </thead> <tbody> <tr> <td>P1</td> <td>8:00-17:00 között</td> <td>8:00-17:00</td> <td>8:00-17:00</td> <td>8:00-17:00</td> <td>8:00-17:00</td> <td>8:00-17:00</td> <td>8:00-17:00</td> </tr> <tr> <td>P2</td> <td>18:00-7:00 óráig</td> <td>18:00-7:00</td> <td>18:00-7:00</td> <td>18:00-7:00</td> <td>18:00-7:00</td> <td>18:00-7:00</td> <td>18:00-7:00</td> </tr> <tr> <td>P3</td> <td>8:00-17:00 között</td> <td>8:00-17:00</td> <td>8:00-17:00</td> <td>8:00-17:00</td> <td>8:00-17:00</td> <td>LE</td> <td>LE</td> </tr> <tr> <td>P4</td> <td>18:00-7:00 óráig</td> <td>18:00-7:00</td> <td>18:00-7:00</td> <td>18:00-7:00</td> <td>18:00-7:00</td> <td>LE</td> <td>LE</td> </tr> <tr> <td>Q5</td> <td>LE</td> <td>LE</td> <td>KI KI</td> <td></td> <td>KI 00:00-</td> <td>23:59</td> <td>00:00-23:59</td> </tr> <tr> <td>P6</td> <td>-</td> <td>-</td> <td>-</td> <td>-</td> <td>-</td> <td>-</td> <td>-</td> </tr> </tbody> </table> <p>Megjegyzés P2/P4 mód, a leállítási idő a második napon van</p> <p>P6: A beállított idő tartománya, 00-24H, a kezdési időpontnak korábban kell lennie, mint a befejezés időpontja, ellenkező esetben a beállítás meghíúsul.</p>					Mód	Hétfő	Kedd	Szerda	Csütörtök	péntek	szombat	vasárnap	P1	8:00-17:00 között	8:00-17:00	8:00-17:00	8:00-17:00	8:00-17:00	8:00-17:00	8:00-17:00	P2	18:00-7:00 óráig	18:00-7:00	18:00-7:00	18:00-7:00	18:00-7:00	18:00-7:00	18:00-7:00	P3	8:00-17:00 között	8:00-17:00	8:00-17:00	8:00-17:00	8:00-17:00	LE	LE	P4	18:00-7:00 óráig	18:00-7:00	18:00-7:00	18:00-7:00	18:00-7:00	LE	LE	Q5	LE	LE	KI KI		KI 00:00-	23:59	00:00-23:59	P6	-	-	-	-	-	-	-
Mód	Hétfő	Kedd	Szerda	Csütörtök	péntek	szombat	vasárnap																																																					
P1	8:00-17:00 között	8:00-17:00	8:00-17:00	8:00-17:00	8:00-17:00	8:00-17:00	8:00-17:00																																																					
P2	18:00-7:00 óráig	18:00-7:00	18:00-7:00	18:00-7:00	18:00-7:00	18:00-7:00	18:00-7:00																																																					
P3	8:00-17:00 között	8:00-17:00	8:00-17:00	8:00-17:00	8:00-17:00	LE	LE																																																					
P4	18:00-7:00 óráig	18:00-7:00	18:00-7:00	18:00-7:00	18:00-7:00	LE	LE																																																					
Q5	LE	LE	KI KI		KI 00:00-	23:59	00:00-23:59																																																					
P6	-	-	-	-	-	-	-																																																					
	Törli a beállítási módot		1. Beállítás módban nyomja meg a gombot	 törölni.																																																								
	hőmérséklet		2. Beállítás módban először nyomja meg a Mégse gombot.	 és akkor  által																																																								

 Az ütemezett mód kikapcsolása neki		 3. Nyomja meg a gombot a hőmérséklet beállítási mód megjelenítéséhez.
	Leállási ütemterv at heti	 1. Beállítás módban nyomja meg a gombot a kikapcsoláshoz. A heti ütemezési mód letiltásához feltétlenül lépjen ki minden módból beállításokat az ütemezési mód kikapcsolásához a gomb megnyomásával  .
Biztonság nem a túlmelegedéstől m		Ha 51 °C-ot észlel, a fűtés automatikusan kikapcsol.

SZOLGÁLTATÁS

Az elektromos kéziszerszámok javítását csak szakképzett személyzet végezheti eredeti pótalkatrészek felhasználásával. Ez biztosítja a készülék biztonságos használatát.

Cím:

Powermat szolgáltatás

utca Obrońców Poczty Gdańska 97

42-400 Zawiercie

Tel. 32 670 39 68, 4-es mellék

e-mail: Serwis@powermat.pl

GARANCIA

A jótállási idő alatt a vásárló jogosult a gyártási hibából eredő ingyenes javításra.

A jótállás csak abban az esetben érvényesül, ha a terméket hiánytalanul, nem szétszedve, a vásárlást igazoló bizonylattal és megfelelően kitöltött jótállási jeggyel szállítják az értékesítési helyre.

A GYÁRTÓI GARANCIA KIZÁRÁSAI

Ezek akkor fordulnak elő, ha a készülék természetes elhasználódásból, vagy a berendezés helytelen kezeléséből eredő károsodást mutat (pl. túlterhelés, túl nagy nyomás kifejtése - különösen a műanyag részek repedése vagy törése és egyéb mechanikai sérülések és hibák, amelyek az ilyen sérülésekből, gondatlanságból erednek). a motor szellőzőcsatornáinak, porelszívó csatornáinak, kapcsolóinak stb. karbantartásában és feloldásában).

Valamint az alábbi esetekben:

- Lesznek kísérletek jogosulatlan javításra.
- A készüléket a garanciális időszak alatt manipulálták vagy megjavították jogosulatlan.
- A szerszámot iparban vagy kézműves munkában használták (a szerszámot erre gyártották barkácsolók, és nem kereső tevékenységre szánják).

HASZNÁLT KÉSZÜLÉKEK ÁRTALMATLANÍTÁSA



Hasznos élettartama végén ezt a terméket nem szabad a normál kommunális hulladékként kezelni, hanem az elektromos és elektronikus berendezések újrahasznosítására szolgáló gyűjtőhelyre kell vinni. Ezt a terméken, a használati útmutatóon vagy a csomagoláson elhelyezett szimbólum jelzi. Az anyagok újrafelhasználásával, újrafelhasználásával vagy egyéb használt berendezések használatával Ön jelentősen hozzájárul környezetünk védelméhez.

Csak az EU-országok számára:

A 2012/19/EU európai irányelvnek megfelelően a használhatatlan elektromos kéziszerszámokat és a 2006/66/EK európai irányelvvel összhangban a sérült vagy használt akkumulátorokat/elemeket külön kell gyűjteni és környezetbarát módon újrahasznosítani.

A gyártó a BDO: 000063719 regisztrációs szám alatt aktív

Minden üzlet köteles térítésmentesen átvenni a régi berendezéseket, ha azonos típusú, azonos funkciót ellátó új berendezést vásárolunk. A régi berendezéseit ott hagyhatja abban az üzletben, ahol az új készüléket vásárolta.

Azok az üzletek, ahol legalább háztartási gépek értékesítési területe található 400 m²

, kötelesek ingyenesen átvenni a háztartásokból az ebben az egységben vagy annak közvetlen közelében lévő olyan hulladék berendezéseket, amelyek külső mérete nem haladja meg a 25 cm-t, anélkül, hogy új háztartási berendezéseket kellene vásárolni. A kis használt felszereléseket egy nagy szupermarketben hagyhatja anélkül, hogy újat kellene vásárolnia.

A háztartási célú berendezések vásárló részére történő átadásakor a forgalmazó köteles a háztartási használt berendezéseket a berendezés átadási helyén ingyenesen átvenni, feltéve, hogy a használt berendezés azonos típusú és ugyanazokat a funkciókat látja el, mint a szállított. felszerelés. Ha megrendelést ad le a gyártó hivatalos weboldalán keresztül, egyszerűen tájékoztasson minket úgy, hogy megjegyzését írja be a Megrendelés megjegyzései mezőbe. Így a használt elektromos és elektronikus berendezéseket visszaküldheti a szállítási helyre.

A régi készüléket gyűjtőhelyre is elviheti.

A hulladékberendezések tárolóhelyeiről további információ a következő címen érhető el:

<https://sklep.powermat.pl/webpage/pl/recycling.html>

A GYÁRTÓ ADATAI

PH Powermat TMK Bijak Sp. Jawna

Ulica Obrońców Poczty Gdańska 97

42-400 Zawiercie

<https://www.powermat.pl>

MEGFELELŐSÉGI NYILATKOZAT